

ВЕДОМОСТЬ ЖИЛЫХ И ОБЩЕСТВЕННЫХ ЗДАНИЙ И СООРУЖЕНИЙ

| № п/п | НАИМЕНОВАНИЕ И ОБЪЯСНЕНИЕ | ЭТАЖНОСТЬ | КОЛИЧЕСТВО ЗДАНИЙ | КОЛИЧЕСТВО КВАРТИР | ПЛОЩАДЬ, м | | СТРОИТЕЛЬНЫЙ ОБЪЕМ, м³ | |
|---|---|-----------|-------------------|--------------------|------------|----------|------------------------|----------|
| | | | | | ЗСТРОЙКО | ВСЕГО | ЗСТРОЙКО | ВСЕГО |
| Объекты 1.1 этапа строительства | | | | | | | | |
| 1 | Многоквартирные жилые дома (поэтапный проект) | 25 | 1 | 213 | 920.9 | 10816.1 | 18247.2 | 60577.3 |
| 2 | Многоквартирные жилые дома (поэтапный проект) | 25 | 1 | 332 | 1259.2 | 17443.56 | 27272.6 | 95211.85 |
| 5a.1.1 | Инженерная парковка на территории (поэтапный проект) | 3 | 1 | | 3564.4 | 10827.12 | | 27761.6 |
| Объекты 1.2 этапа строительства | | | | | | | | |
| 5a.1.2 | Инженерная парковка на территории (поэтапный проект) | 3 | 1 | | | 2873.2 | 8495.29 | 20736.35 |
| Объекты 2 этапа строительства | | | | | | | | |
| 3 | Многоквартирные жилые дома (поэтапный проект) | 25 | 1 | 332 | 1259.2 | 17443.56 | 27272.6 | 95211.85 |
| 4 | Многоквартирные жилые дома (поэтапный проект) | 25 | 1 | 332 | 1259.2 | 17443.56 | 27272.6 | 95211.85 |
| 5a.2 | Инженерная парковка на территории (поэтапный проект) | 3 | 1 | | 2857.2 | 8495.28 | | 20563.55 |
| Объекты инженерно-строительного назначения | | | | | | | | |
| 10 | Инженерная парковка на территории (поэтапный проект) | 3 | 1 | | | 2940 | | |
| Итого по объектам | | | | | | | | |
| | | | | 3 | 1 | | | |
| Вспомогательные объекты | | | | | | | | |
| A2 | Площадь для размещения инженерной парковки (поэтапный проект) | 1 | | | 820.0 | | 1004.20 | 1004.0 |
| B2 | Площадь для размещения инженерной парковки (поэтапный проект) | 1 | | | 430.0 | | 1004.0 | 702.8 |
| B2 | Площадь для размещения инженерной парковки (поэтапный проект) | 1 | | | 180.0 | | 1004.0 | 100.4 |
| G2 | Площадь для размещения инженерной парковки (поэтапный проект) | 1 | | | 140.0 | | 1004.0 | 5.15 |
| D2 | Площадь для размещения инженерной парковки (поэтапный проект) | 1 | | | 10.0 | | | |
| Вспомогательные объекты +1.2 этапа строительства | | | | | | | | |
| A1.2 | Площадь для размещения инженерной парковки (поэтапный проект) | 1 | | | 820.0 | | | |
| A1.1* | Площадь для размещения инженерной парковки (поэтапный проект) | 1 | | | 104.0 | | | |
| A2* | Площадь для размещения инженерной парковки (поэтапный проект) | 1 | | | 184.0 | | | |
| B1.2 | Площадь для размещения инженерной парковки (поэтапный проект) | 1 | | | 430.0 | | | |
| B1.1* | Площадь для размещения инженерной парковки (поэтапный проект) | 1 | | | 97.0 | | | |
| B2* | Площадь для размещения инженерной парковки (поэтапный проект) | 1 | | | 273.0 | | | |
| B1.2* | Площадь для размещения инженерной парковки (поэтапный проект) | 2 | | | 160.0 | | | |

- Условные обозначения**
- Граница отведенного участка
 - Красная линия
 - Граница участка 2 этапа строительства (площадь участка 6983,0 кв.м (тротуары))
 - Граница участка 1.2 этапа строительства (площадь участка 3770,0 кв.м)
 - Граница участка 3 этапа строительства (площадь участка 9139,0 кв.м)
 - Пандусы для маломобильных групп населения

Основные технико-экономические показатели на отм.+0.00м 2 этапа

| № п/п | Наименование | Ед. изм. | Кол-во | Значение | Примечание |
|-------|--|----------|--------|----------|---|
| 1 | Площадь участка | кв.м | 0,6983 | | (S _т = 2343,57 + 1104,237074) (по проекту) |
| 2 | Площадь застройки | м² | 5375,6 | | |
| 3 | Плотность застройки | % | 77,0 | | |
| 4 | Площадь под озеленением, площадками и тротуарами | м² | 1607,4 | | |

ВЕДОМОСТЬ ПОКРЫТИЙ 2 ЭТАП

| Обозначение на плане | Наименование | Тип | Площадь покрытия, м² | Барьеры на бортовом камне, тип | кол-во, м |
|--|--|-----|----------------------|--------------------------------|-----------|
| Дороги и площадки на отметке +0,00м | | | | | |
| | Тротуар, облицовка | 1 | 1607,4 | БР-100.30.15 | 80,0 |
| Площадки и пешеходные дорожки на отметке +10,00м | | | | | |
| | Тротуары и площадки из с.п. плитки на столбчатых | 4.1 | 1210,0 | монол.ж.б. | 235,0 |
| | Детские и спортивные площадки на столбчатых | 4.2 | 1250,0 | монол.ж.б. | 490,0 |
| | Облицовка на столбчатых | 4.3 | 397,0 | | |

Оборудование пешеходного перехода для инвалидов. Разрез по пандусу

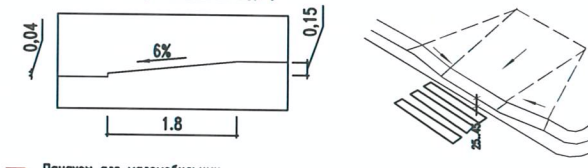

- Объекты 2 этапа строительства на отм.+0.00м**
- Лестничная клетка многоуровневой парковки 5.А.2
 - Многоквартирные жилые дома литеры 3 и 4 на отм.+0.00м
 - Многоуровневая парковка 5.А.2 на отм.+0.00м
 - Въездная рампа парковки 5.А.2
 - Маршрут движения легкого транспорта
 - Маршрут движения пожарной машины и спец.транспорта
- Объекты 2 этапа строительства на отм.+10.00м**
- Многоквартирные жилые дома литеры 3 и 4 на отм.+10.00м
 - Многоуровневая парковка 5.А.2 на отм.+10.00м
 - Детская и спортивная площадки на отм.+10.00м многоуровневой парковки (литер 5.А.2)
 - Отражение по краю столбчатых (см. часть АР)

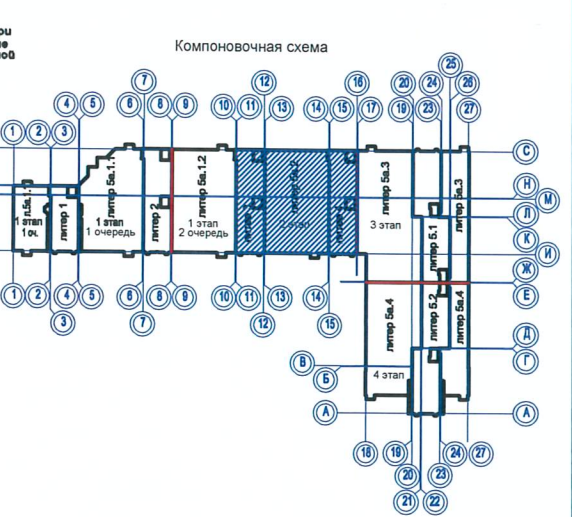
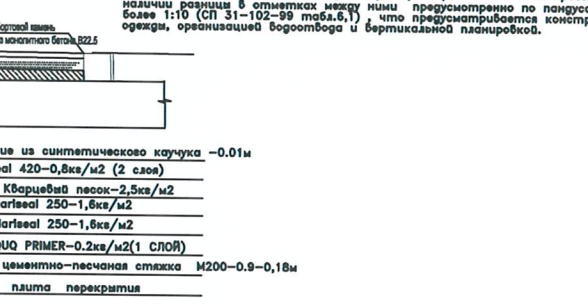
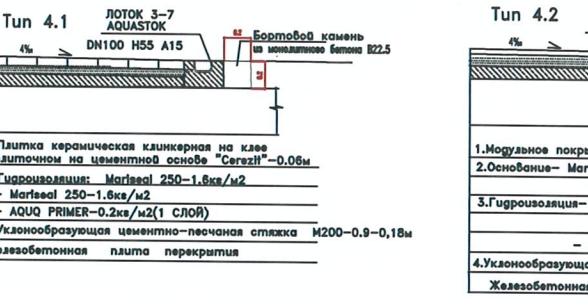

06-14-2 ПЗУ

1 в 12-18 12.18

Изм. Кол. Лист 1 Нарк. Подпись Дата

ГАП Караченко Д.А. 12.18

Г.п.спец. Демидова 12.18

Многоэтажные жилые дома со встроенно-пристроенными помещениями общественного назначения и автостоянками в микрорайоне "Кубанский" по ул. Московской, 42 в г. Краснодаре

2 этап строительства. Многоэтажные жилые дома Литер 3* и Литер 4* со встроенно-пристроенными помещениями автостоянками "Типа 5а.2"

Схема планировочной организации земельного участка

М1:500

Страница 2

Лист 2

Листов

ООО "Краснодарпроект"

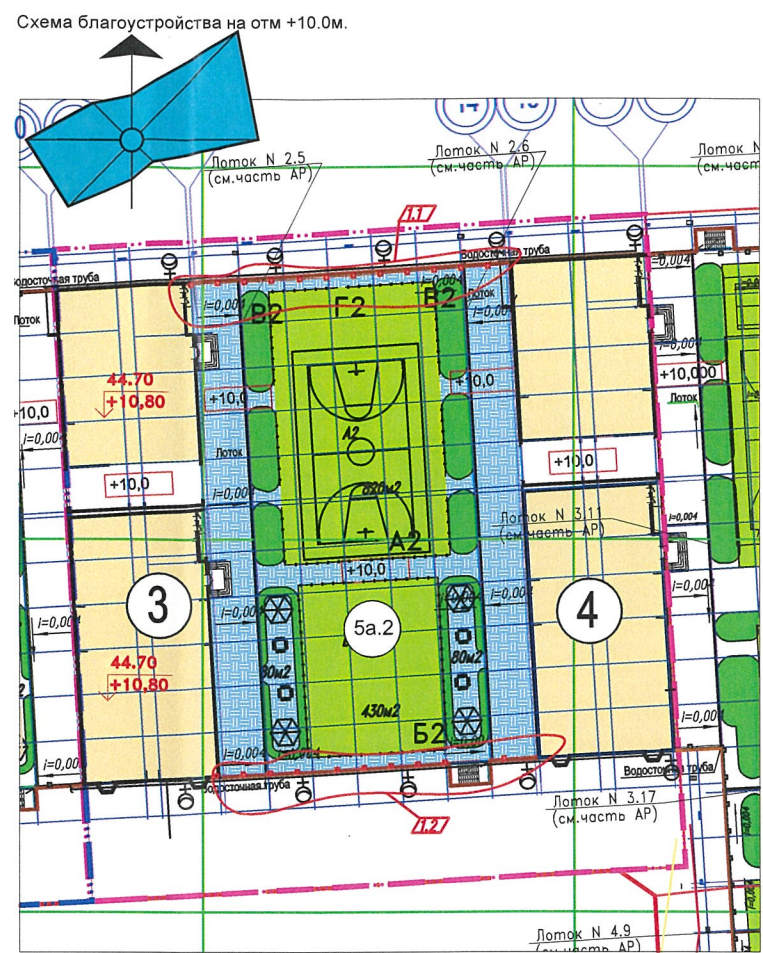
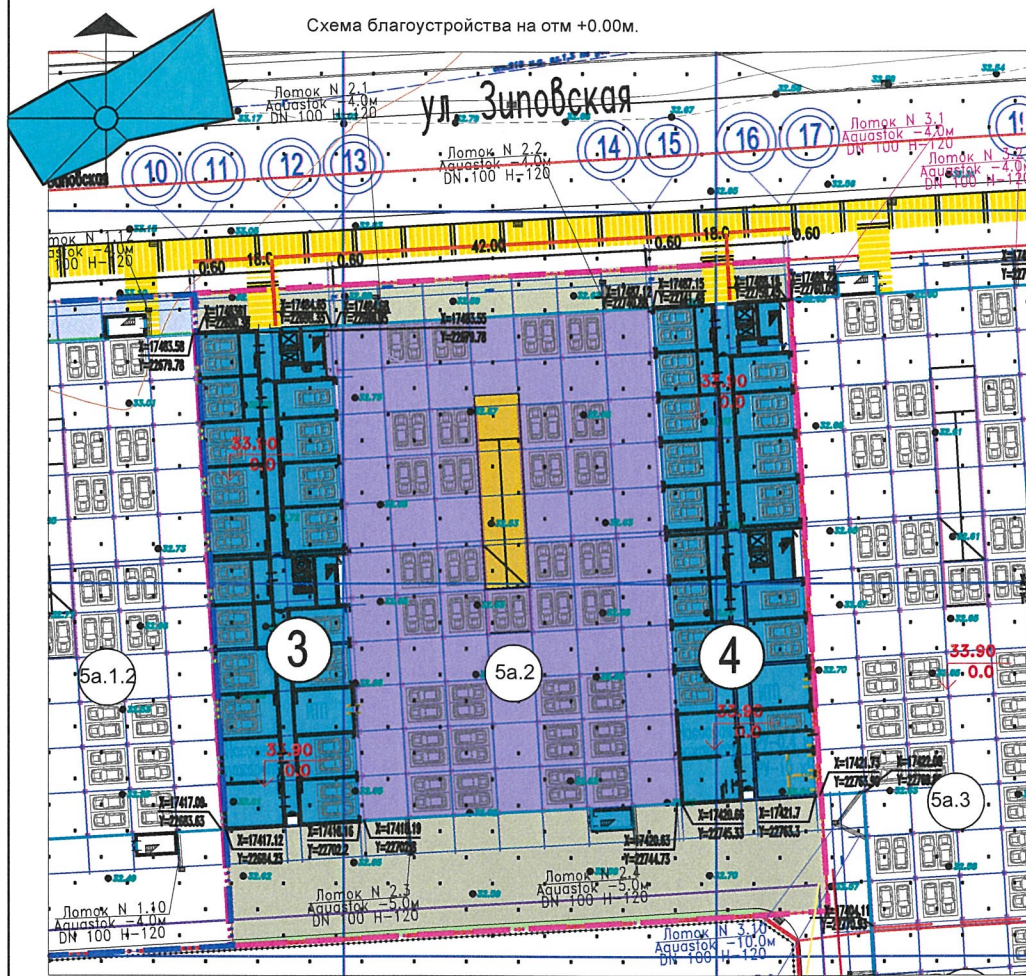

Ограждение по краю стилобата(см часть АР) 1.7

ВЕДОМОСТЬ ЖИЛЫХ И ОБЩЕСТВЕННЫХ ЗДАНИЙ И СООРУЖЕНИЙ

| НОМЕР НА ПЛАНЕ | НАИМЕНОВАНИЕ | ЭТАЖНОСТЬ | КОЛИЧЕСТВО | ПЛОЩАДЬ, м² | | СТРОИТЕЛЬНЫЙ ОБЪЕМ, м³ | |
|--|---|-----------|------------|-------------|--------|------------------------|-------------------------|
| | | | | ЗДАНИЯ | ВСЕГО | ЗДАНИЯ | ВСЕГО |
| Объекты 1.1 этажа строительства | | | | | | | |
| 1 | Микрорайонный жилой дом (шриф.проект) | 25 | 1 | 213 | 920.9 | 10816.1 | 18247.2 |
| 2 | Микрорайонный жилой дом (шриф.проект) | 25 | 1 | 332 | 1259.2 | 17443.55 | 27272.6 |
| 5а.1.1 | Микрорайонная территория на 500м²/мес(шриф.проект) | 3 | 1 | | 3564.4 | | 10827.12 |
| Объекты 1.2 этажа строительства | | | | | | | |
| 5а.1.2 | Микрорайонная территория на 200м²/мес(шриф.проект) | 5 | 1 | | 2873.2 | 8495.29 | 20736.35 |
| Объекты 2 этажа строительства | | | | | | | |
| 3 | Микрорайонный жилой дом(шриф.проект) | 25 | 1 | 332 | 1259.2 | 17443.55 | 27272.6 |
| 4 | Микрорайонный жилой дом(шриф.проект) | 25 | 1 | 332 | 1259.2 | 17443.55 | 27272.6 |
| 5а.2 | Микрорайонная территория на 300м²/мес(шриф.проект) | 3 | 1 | | 2857.2 | 8495.28 | 20563.55 |
| Объекты проективно-строительного строительства | | | | | | | |
| 10 | Участок проективно-строительного строительства на 600м² | 3 | 1 | | 2940 | | |
| Возлеустройство -2 этажа строительства | | | | | | | |
| A2 | Площ.для занятий физкультурой(индив.проект) | 1 | | | 820.0 | | нормат. 1004x200=1004,0 |
| B2 | Площ.для игр детей дошкол.возраста(индив.проект) | 1 | | | 430.0 | | нормат. 1004x0.7=702,8 |
| B2 | Площ.для отдыха бароса, населения(индив.проект) | 1 | | | 160.0 | | нормат. 1004x0.1=100,4 |
| Г2 | Площадка для сушки белья(индив.проект) | 1 | | | 140.0 | | нормат. 1004x0.3=301,2 |
| Д2 | Площадка для мусоросборников(индив.проект) | 1 | | | 10.0 | | |
| Возлеустройство -1.2 этажа строительства | | | | | | | |
| A1.2 | Площ.для занятий физкультурой(для 1этажа) | 1 | | | 820.0 | | |
| A1.1* | б т.числе для 1.1 этажа | | | | 104,0 | | |
| A2* | для 2 этажа | | | | 184,0 | | |
| B1.2 | Площ.для игр детей дошкол.возраста(для 1и 2этаж) | 1 | | | 430,0 | | |
| B1.1* | б т.числе для 1.1 этажа | | | | 97,0 | | |
| B2* | для 2 этажа | | | | 273,0 | | |
| B1.2 | Площ.для отдыха бароса, населения(для 1и 2этаж) | 2 | | | 160,0 | | |

Ведомость малых архитектурных форм и переносных изделий

| Поз. | Обозначение | Наименование | Кол. | Примечание |
|------|----------------------|-------------------------------|------|------------|
| 1 | КСИЛ | Скамья,1.15 | 6 | |
| 2 | КСИЛ | Урна, 6.03 | 10 | |
| 3 | КСИЛ | Стол, | 1 | |
| 4 | КСИЛ | Дворик песочный , 3.012 | 1 | |
| 5 | КСИЛ | Грибок детский , | 1 | |
| 6 | КСИЛ | Карусель,2.01 | 2 | |
| 7 | КСИЛ | Качели ,1.12 | 1 | |
| 8 | КСИЛ | Качалка балансир ,3.07 | 1 | |
| 9 | КСИЛ | Горка-скаат ,5.03 | 1 | |
| 10 | КСИЛ | Рукоход ,1.21 | 2 | |
| 11 | КСИЛ | Детский игровой комплекс,4.05 | 1 | |
| 12 | КСИЛ | Стол для наст. тенниса | 6 | |
| 13 | КСИЛ | Тренажер "Жим лежа"С06.03 | 2 | |
| 14 | КСИЛ | Тренажер "Скорохода"С06.09 | 2 | |
| 15 | КСИЛ | Тренажер "Пресс"С06.36 | 2 | |
| 16 | КСИЛ | Тренажер "Велосипед"С06.13 | 2 | |
| 17 | КСИЛ | Турник разновысокий | 1 | |
| 18 | КСИЛ | Брусья параллельные | 1 | |
| 19 | КСИЛ | Детский игровой комплекс,4.05 | 1 | |
| 20 | "300Спартнцев"h-1.0м | Ограда -198,0м | | |
| 21 | КСИЛ | Калки для деревьев | 40 | |
| 21 | КСИЛ | Цветочницы | 30 | |

Ведомость элементов озеленения

| Наименование породы или вида насаждения | Возраст лет | Кол-во | Примечание |
|---|---|--------|------------------------|
| Озеленение на оты +10.80м | | | |
| 1 | Туя западная | 3 | 18 |
| 2 | Можжевельник Виргинский | 3 | 18 |
| 3 | Можжевельник Казацкий | 3 | 18 |
| 4 | Яблоня карликовая | 3 | 6 |
| 5 | Груша карликовая | 3 | 5 |
| 6 | АбВа карликовая | 3 | 5 |
| 7 | Чубушник | 1 | 12 |
| 8 | Смородина золотистая | 1 | 12 |
| 9 | Цветы многолетники м2 Астра, флокс, ромашка | | 220.0 (16шт/м2) |
| 10 | Газон многолетних трав м2 | | 495.0 из многолетников |

06-14-2 ПЗУ

Многоэтажные жилые дома со встроенно-пристроенными помещениями общественного назначения и автостоянками в микрорайоне "Кубанский" по ул. Московской,42 в г.Краснодаре.

2 этап строительства. Многоэтажные жилые дома "Литер 3" и "Литер 4" со встроенно-пристроенными помещениями автостоянки "Литер 5а.2"

Стадия Лист Листов П 4

Схема благоустройства М1:500 "Краснодарпроект"

План покрытий на отм +0.00м.

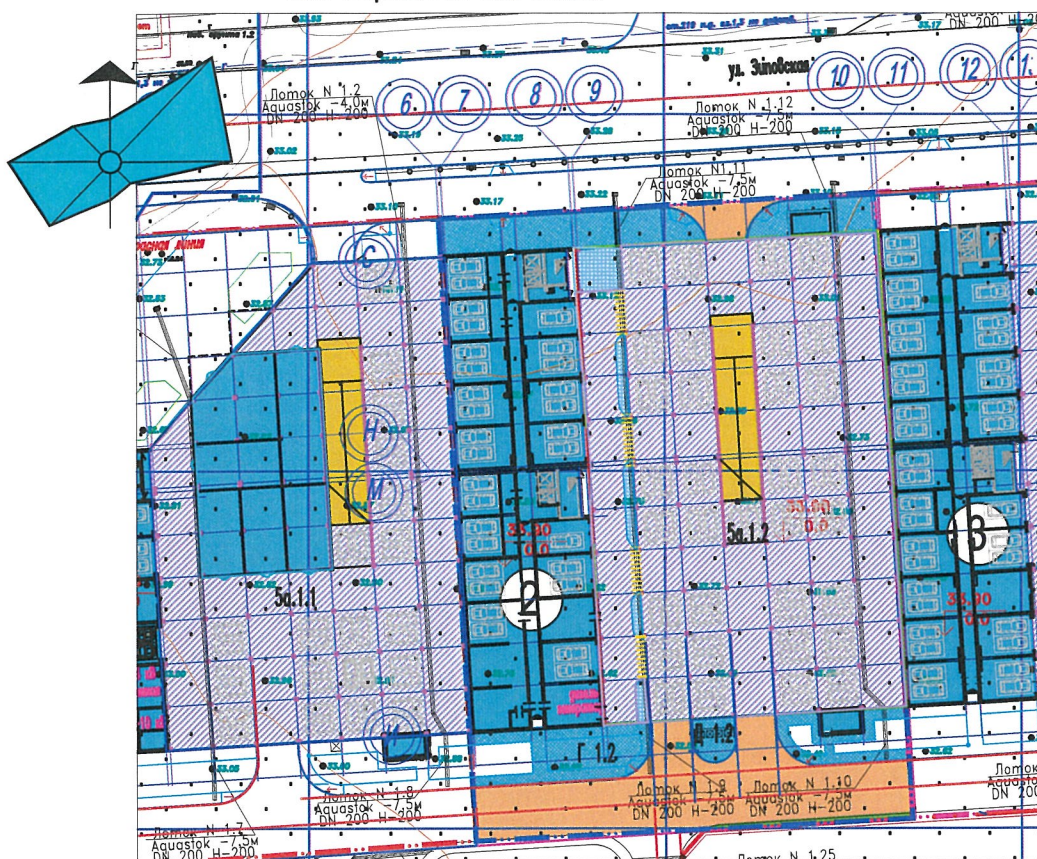

План покрытий на отм +10.0м.



ВЕДОМОСТЬ ЖИЛЫХ И ОБЩЕСТВЕННЫХ ЗДАНИЙ И СООРУЖЕНИЙ

| НОМЕР НА ПЛАНЕ | НАИМЕНОВАНИЕ И ОБЪЕМЫ | ЭТАЖНОСТЬ | КОЛИЧЕСТВО ЗДАНИЙ | ПЛОЩАДЬ, м² | | СТРОИТЕЛЬНЫЙ ОБЪЕМ, м³ | | Примечание |
|---|--|-----------|-------------------|-------------|--------|------------------------|--------------------------|------------|
| | | | | ЗДАНИЯ | ВСЕГО | ЗДАНИЯ | ВСЕГО | |
| Объекты 1.2 этапа строительства | | | | | | | | |
| 2 | Многоквартирный жилой дом "Литер 2" (этап 1.2) | 25 | 1 | 297 | 1259.2 | 17452.77 | 27441.0 | 95211.85 |
| 5a.1.2 | Корпусно-приставные помещения общественного назначения "Литер 5a.1.2" (этап 1.2) | 3 | 1 | | 2873.2 | | 8601.0 | 20736.35 |
| Объекты 1.1 этапа строительства | | | | | | | | |
| 1 | Многоквартирный жилой дом "Литер 1" (этап 1.1) | 25 | 1 | 215 | 920.9 | 10816.1 | 18247.2 | 80577.3 |
| 5a.1.1 | Корпусно-приставные помещения общественного назначения "Литер 5a.1.1" (этап 1.1) | 3 | 1 | | 3564.4 | | 10827.12 | 27761.5 |
| Объекты 2 этапа строительства | | | | | | | | |
| 3 | Многоквартирный жилой дом "Литер 3" (этап 2) | 25 | 1 | 297 | 1259.2 | 17452.77 | 27441.0 | 95211.85 |
| 4 | Многоквартирный жилой дом "Литер 4" (этап 2) | 25 | 1 | 297 | 1259.2 | 17452.77 | 27441.0 | 95211.85 |
| 5a.2 | Корпусно-приставные помещения общественного назначения "Литер 5a.2" (этап 2) | 3 | 1 | | 2857.2 | | 8495.28 | 20563.55 |
| Объекты перестройки строительства | | | | | | | | |
| 10 | Средняя общеобразовательная школа № 200 | 3 | 1 | | | | 2940 | |
| 11 | Спортивный зал | 4 | 1 | | | | 1080 | |
| Безоткрытые -1.2 этажа строительства | | | | | | | | |
| A1.2 | Площадь санит. узла (этап 1.2) | 1 | | | 820.0 | | 484x2x0.5=484 | |
| A2* | 8 м. чаша для 2этажа | 1 | | | 190.0 | | | |
| B1.2 | Площадь для хранения вещей (этап 1.2) | 1 | | | 430.0 | | нормат. 484x0.7=339.0 | |
| B2* | 8 м. чаша для 2этажа | 1 | | | 294.0 | | | |
| B1.2 | Площадь хранения вещей (этап 1.2) | 2 | | | 160.0 | | нормат. 484x0.7=48.0 | |
| D1.2 | Площадь для хранения вещей (этап 1.2) | 1 | | | 5.0 | | нормат. 484x0.3x0.5=73.0 | |
| G1.2 | Площадь для хранения вещей (этап 1.2) | 1 | | | 54.0 | | | |
| Безоткрытые -1.1 этажа строительства | | | | | | | | |
| A1.1 | Площадь санит. узла (этап 1.1) | 1 | | | 716.0 | | нормат. 318x2x0.5=318 | |
| B1.1 | Площадь для хранения вещей (этап 1.1) | 1 | | | 477.0 | | нормат. 318x0.7=223.0 | |
| B1.2* | 8 м. чаша для 2этажа | 1 | | | 254.0 | | | |
| B1.1 | Площадь хранения вещей (этап 1.1) | 1 | | | 80.0 | | нормат. 318x0.7=32.0 | |
| G1.1 | Площадь для хранения вещей (этап 1.1) | 1 | | | | | нормат. 318x0.3x0.5=48.0 | |
| Спортивные объекты | | | | | | | | |
| 6 | Многоквартирный жилой дом "Литер 6" | 16 | 1 | 464 | 3140.7 | 29042.6 | 42624.0 | 124828.0 |
| 16 | Площадь для хранения вещей (этап 1.1) | 1 | | | | | | |

ВЕДОМОСТЬ ПОКРЫТИЙ

| Обозначение на плане | Наименование | Тип | Площадь покрытия, м² | Бордюры бортового камня тип | кол-во, м |
|--|--|-----|----------------------|-----------------------------|-----------|
| Дороги и площадки на отметке +0.00м | | | | | |
| | Проезды, автостоянки | 1 | 644,0 | БР-100.30.15 | 194,0,0 |
| | Тротуары и площадки | 2 | 480,0 | БР-100.20.8 | 100,0 |
| Площадки и пешеходные дорожки на отметке +10.0м | | | | | |
| | Тротуары и площадки из Mariseal 420 на стилобате | 4.1 | 1272,2 | монол.ж.б. | 235,0 |
| | Детские и спортивные площадки на стилобате | 4.2 | 1250,0 | монол.ж.б. | 490,0 |
| | Озеленение на стилобате | 4.3 | 351,0 | | |

- Конструкция покрытия стоянок и проездов по литеру 5a1.2 и объемы работ на отм.-0,0м даны в части АР
- Конструкция покрытия пешеходных зон по литеру 5a1.2 и объемы работ на отм.-0,0м даны в части АР

КОНСТРУКЦИИ ПОКРЫТИЙ

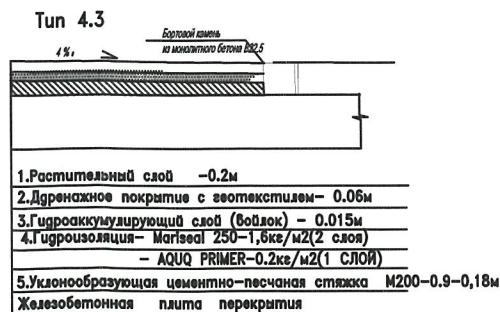
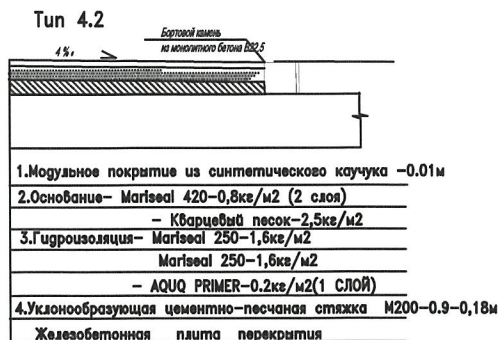
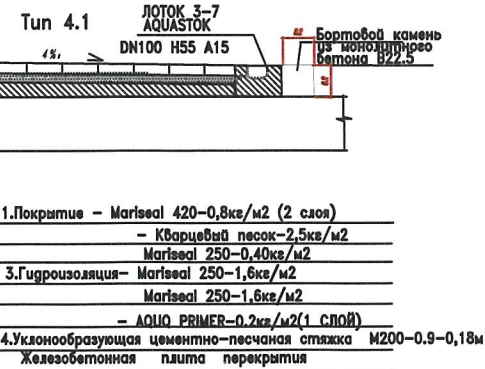

| | | | | | |
|--------------------|------|---|---------|----------------------|--------|
| | | 06-14-1.2 | | ГП | |
| | | Многоэтажные жилые дома со встроенно-приставными помещениями общественного назначения и автостоянками в микрорайоне "Кубанский" по ул. Московской, 42 в г.Краснодаре. | | | |
| Изм.Кол. | Лист | Нгрок. | Поглис. | Дата | |
| | | 1.2 этап строительства Многоэтажных жилых домов "Литер 2" со встроенно-приставными помещениями автостоянки "Литер 5a.1.2". | | Стадии | Листов |
| ГАП Карамышева | | 11.18 | | Р | 4 |
| Г.л.спец. Демченко | | 11.18 | | 000 | |
| | | План покрытий. М1:500 | | "Краснодарархпроект" | |

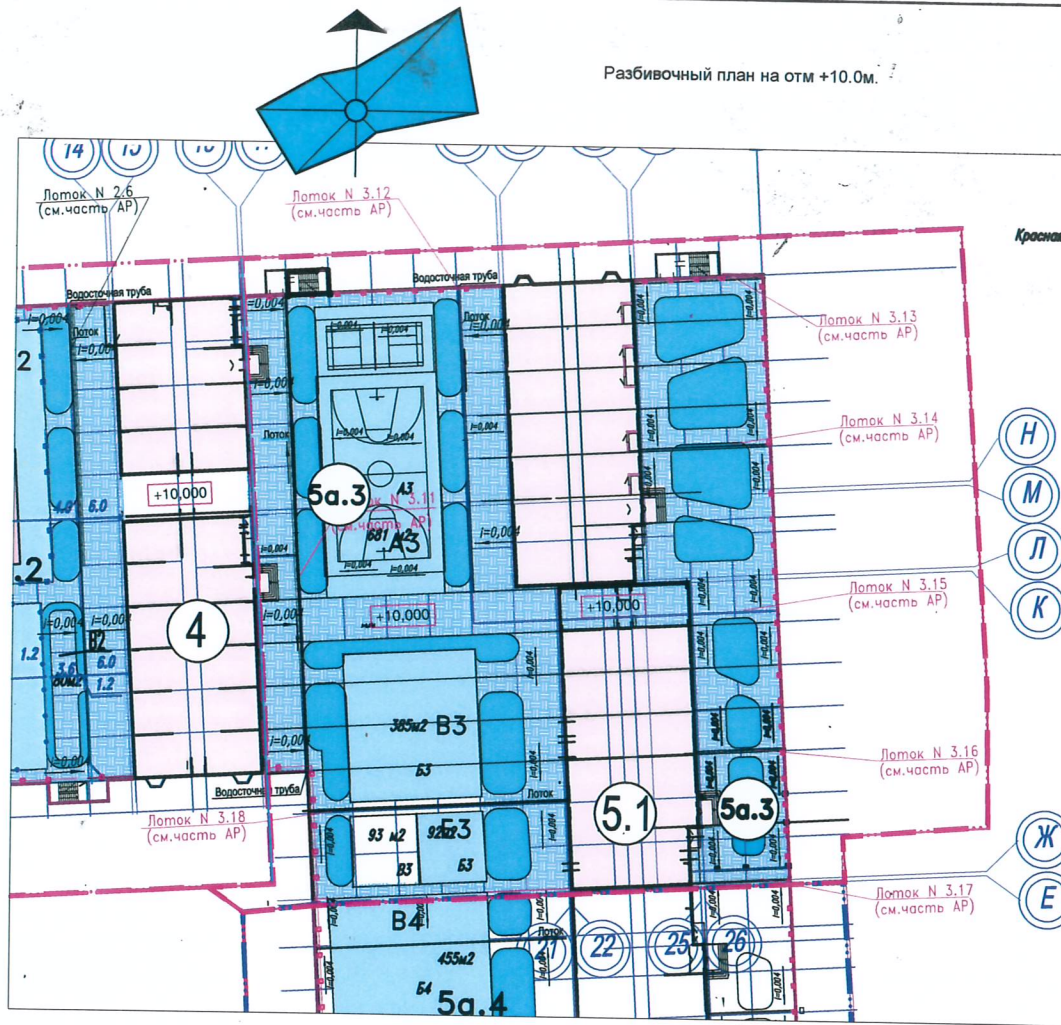
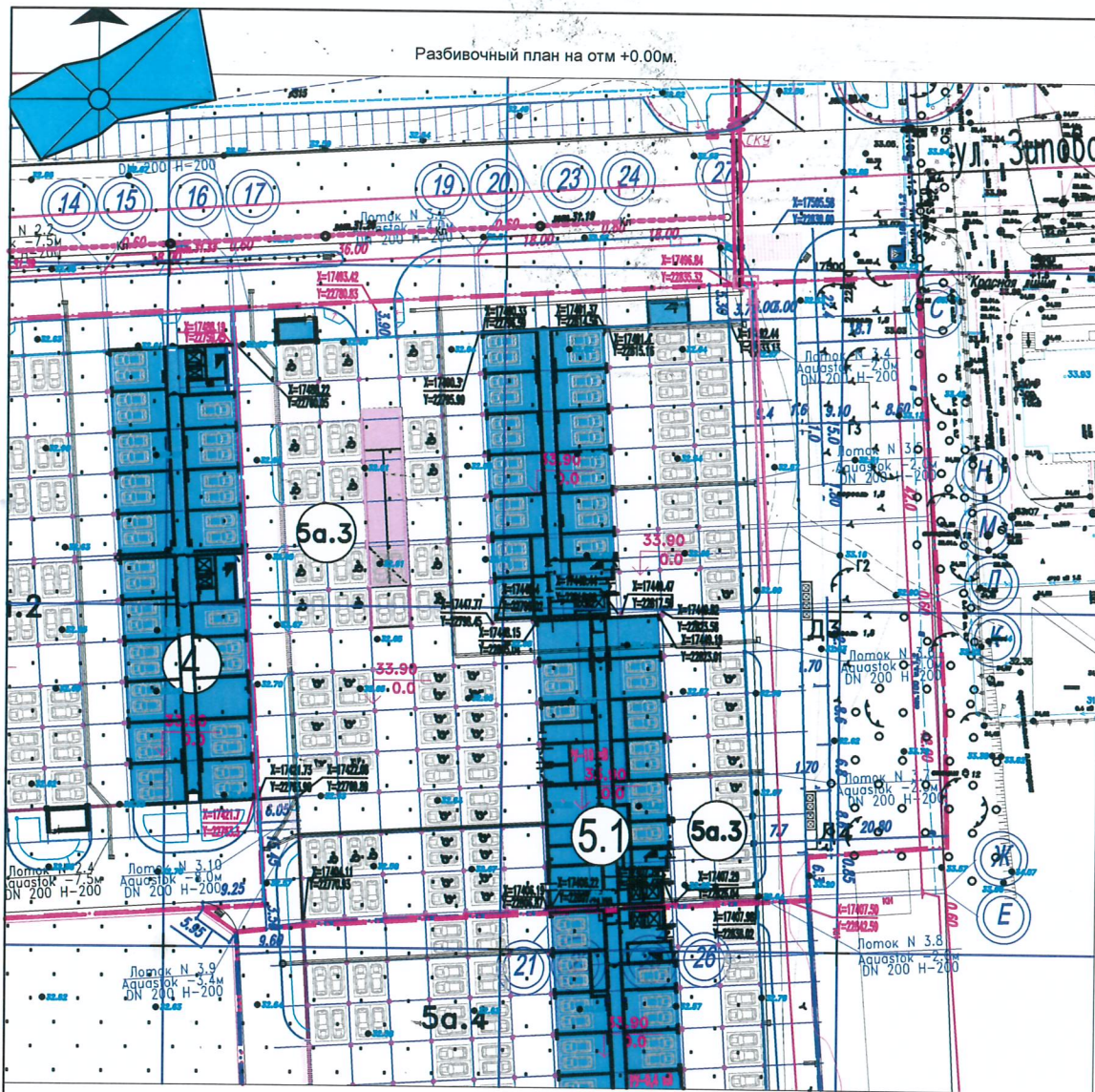

ВЕДОМОСТЬ ЖИЛЫХ И ОБЩЕСТВЕННЫХ ЗДАНИЙ И СООРУЖЕНИЙ

| НОМЕР НА ПЛАНЕ | НАИМЕНОВАНИЕ И ОБОЗНАЧЕНИЕ | ЭТАЖНОСТЬ | КОЛИЧЕСТВО ЗДАНИЙ | КОЛИЧЕСТВО КВАРТИР | ПЛОЩАДЬ, м² | | СТРОИТЕЛЬНЫЙ ОБЪЕМ, м³ | | Примечание |
|--|--|-----------|-------------------|--------------------|-------------|----------|------------------------|--------------|------------|
| | | | | | ЗАСТРОЙКИ | ОБЩАЯ | ЗДАНИЙ | ВСЕГО | |
| Объекты 3 этапа строительства | | | | | | | | | |
| 5.1 | Многоквартирный жилой дом литер 5.1 (см. часть АР) | 10-22 | 1 | 351 | 1578.0 | 20751.37 | 32586.3 | 100806.6 | |
| 5а.3 | Многоуровневая парковка литер 5а.3 (см. часть АР) | 3 | 1 | | 4823.2 | | 13747.15 | 26764.1 | 301м²/м |
| Объекты 2 этапа строительства | | | | | | | | | |
| 3 | Многоквартирный жилой дом литер 3 (2 этажа) | 25 | 1 | 332 | 1298.2 | 17443.55 | 27272.61 | 8211.85 | |
| 4 | Многоквартирный жилой дом литер 4 (2 этажа) | 25 | 1 | 332 | 1298.2 | 17443.55 | 27272.61 | 8211.85 | |
| 5а.2 | Многоуровневая парковка литер 5а.2 (2 этажа) | 3 | 1 | | 2857.2 | | 8485.28 | 20563.55 | 301м²/м |
| Объекты 4 этапа строительства | | | | | | | | | |
| 5.2 | Многоквартирный жилой дом литер 5.2 | 10-23 | 1 | 342 | 1578.0 | 20251.85 | 33068.05 | 111236.34 | |
| 5а.4 | Многоуровневая парковка литер 5а.4 (1 этаж) | 3 | 1 | | 4823.2 | | 11185.1 | 26330.5 | 301м²/м |
| Объекты первоначального строительства | | | | | | | | | |
| 10 | Сфера обслуживания | 3 | 1 | | | | | 2940 | |
| Благоустройство - 3 этап строительства | | | | | | | | | |
| А3 | Площадка для размещения контейнеров (см. часть АР) | | 1 | | 881.0 | | | 811х241.5=11 | |
| Б3 | Площадка для размещения контейнеров (см. часть АР) | | 2 | | 478.0 | | | 811х241.5=11 | |
| В5 | Площадка для размещения контейнеров (см. часть АР) | | 1 | | 93.0 | | | 811х241.5=11 | |
| Г3 | Площадка для размещения контейнеров (см. часть АР) | | 1 | | 138.0 | | | 811х241.5=11 | |
| Д3 | Площадка для размещения контейнеров (см. часть АР) | | 1 | | 15.0 | | | 811х241.5=11 | |

Ведомость сооружений для пропуска воды

| Номер сооружения | Наименование(координата оси) или номер сооружения | Прибытка | | Уклон гна лотка % | Длина сооружения м |
|------------------|---|---|-------------------------|-------------------|--------------------|
| | | покрытие на оси | гна лотка | | |
| лоток №3.1 | Aquastok DN 200 H-200 | 33,90-33,72 | 33,70 33,52 | 24 | 7,5м |
| лоток №3.2 | Aquastok DN 200 H-200 | 33,90-33,85 | 33,70 33,65 | 13 | 4,0м |
| лоток №3.3 | Aquastok DN 200 H-200 | X=17496,84 Y=22835,32 X=17493,42 Y=22780,83 | 33,90-33,83 33,70 33,63 | 2 | 55,0м |
| лоток №3.4 | Aquastok DN 200 H-200 | 33,90-33,79 | 33,70 33,59 | 55 | 2,0м |
| лоток №3.5 | Aquastok DN 200 H-200 | 33,90-33,80 | 33,70 33,60 | 50 | 2,0м |
| лоток №3.6 | Aquastok DN 200 H-200 | 33,90-33,80 | 33,70 33,60 | 50 | 2,0м |
| лоток №3.7 | Aquastok DN 200 H-200 | 33,90-33,85 | 33,70 33,65 | 25 | 2,0м |
| лоток №3.8 | Aquastok DN 200 H-200 | 33,90-33,80 | 33,70 33,60 | 50 | 2,0м |
| лоток №3.9 | Aquastok DN 200 H-200 | 33,90-33,70 | 33,70 33,50 | 59 | 3,4м |
| лоток №3.10 | Aquastok DN 200 H-200 | 33,90-33,70 | 33,70 33,50 | 25 | 8,0м |

Лотки №3.11-3.18 ганы в части АР

Условные обозначения

- Граница отведенного участка 10 га
- Красная линия
- ГРАНИЦА УЧАСТКА 3 ЭТАПА СТРОИТЕЛЬСТВА (площадь участка 9139,0 м²)
- ГРАНИЦА УЧАСТКА 2 ЭТАПА СТРОИТЕЛЬСТВА (площадь участка 6983,0 м² по градплану)
- ГРАНИЦА УЧАСТКА 4 ЭТАПА СТРОИТЕЛЬСТВА (площадь участка 7775,0 м² по градплану)
- Площадка для автомобилей групп населения
- Объекты 3 этапа строительства на отм.+0.00м**
- Застройка литер 5.1 на отм.+0.00м
- Многоуровневая парковка 5а.3 на отм.+0.00м
- Въездная рампа парковки 5а.3.
- Объекты 3 этапа строительства на отм.+10.0м**
- Многоуровневая парковка 5а.3 на отм.+10.0м
- Многоквартирный жилой дом литер 5.1 на отм.+10.0м
- Лотки и спортивные площадки на отм.+10.0м многоуровневой парковки (литер 5а.3)
- Ограждение по краю стилобата многоуровневой парковки 5а.3 на отм.+10.0м (см. часть АР)

Основные технико-экономические показатели на отм.+0.00м 3 этап

| N п/п | Наименование | Ед. изм. | Кол-во | Зат. | Примечание |
|-------|---|----------|--------|------|----------------|
| 1 | Площадь участка | га | 0.9139 | | (по градплану) |
| 2 | Площадь застройки | м² | 6201.2 | | |
| 3 | Плотность застройки | % | 68.0 | | |
| 4 | Площадь под автодорогами, площадками и тротуарами | м² | 1596.0 | | |
| 5 | Площадь озеленения | м² | 1341.8 | | На урбне земли |

| | | | |
|---|----------|----------|-----------------------|
| 06-14-3К- | | ПЗУ | |
| Многоэтажные жилые дома со встроенно-пристроенными помещениями общественного назначения и автостоянками в микрорайоне "Кубанский" по ул. Московской 42 в г. Краснодаре. | | | |
| Изм. | Кол. | Лист | Подпись |
| 3 этап строительства. Многоэтажный жилой дом "Литер 5.1" со встроенно-пристроенными помещениями автостоянки "Литер 5а.3". | 07.10 | 07.10 | 07.10 |
| ГАП Карачинцева | Демченко | Демченко | Демченко |
| Схема планировочной организации земельного участка М1:500 | | | ООО "Краснодарпроект" |

Схема планировочной организации земельного участка на отм +0.00м.



Схема планировочной организации земельного участка на отм +10.0 и +10.80м.



ВЕДОМОСТЬ ЖИЛЫХ И ОБЩЕСТВЕННЫХ ЗДАНИЙ И СООРУЖЕНИЙ

| НОМЕР НА ПЛАНЕ | НАИМЕНОВАНИЕ И ОБЪЕДИНЕНИЕ | ЭТАЖНОСТЬ | КОЛИЧЕСТВО ЗДАНИЙ | КОЛИЧЕСТВО КВАРТИР | ПЛОЩАДЬ, м² | | СТРОИТЕЛЬНЫЙ ОБЪЕМ, м³ | |
|--|--|-----------|-------------------|--------------------|-------------|------------------|------------------------|-----------|
| | | | | | ЗАСТРОЙКИ | ОБЩАЯ ИСПОЛНЕНАЯ | ЗДАНИЙ | ВСЕГО |
| Объекты 3 этапа строительства | | | | | | | | |
| Б.1 | Многоэтажный жилой дом (проект 06-14-3) | 23 | 1 | 351 | | | | |
| Б.3 | Многоэтажный жилой дом (проект 06-14-3) | 3 | 1 | | | | | |
| Объекты 4 этапа строительства | | | | | | | | |
| Б.2 | Многоэтажный жилой дом литер 5.2 со встроенно-пристроенными помещениями (проект 06-14-3) | 16-26 | 1 | 942 | 1672.0 | 20251,85 | 33069,05 | 111236,34 |
| Б.4 | Многоэтажный жилой дом (проект 06-14-3) | 3 | 1 | | 3594.2 | | 11185,1 | 28330,5 |
| Объекты непроизводственного назначения | | | | | | | | |
| 10 | Спортивные сооружения | 3 | 1 | | | | | |
| Поселенческие объекты | | | | | | | | |
| 9 | Многоэтажный жилой дом | 16 | 1 | 380 | | | | |
| 13 | 2 МКД | | | | | | | |
| Вспомогательные объекты (всего 6 объектов) | | | | | | | | |
| А4 | Площ. для занятий физкультурой (инв. проект) | 2 | | | 651,0 | | 500x20x5=500 | |
| В4 | Площ. для игр детей (инв. проект) | 1 | | | 455,0 | | 600x0.7=420,0 | |
| Г4 | Площ. для отдыха взрослого населения (инв. проект) | 1 | | | 70,0 | | 800x0.1=80,0 | |
| Д4 | Площ. для сбора мусора (инв. проект) | 1 | | | 88,0 | | 800x0.3=240,0 | |
| Вспомогательные объекты (всего 14 объектов) | | | | | | | | |
| ЖА1 | Групповая площадка открытого типа на 16 мест на отм. +10,0м (инв. проект) | 1 | | | 178,0 | | | |
| ЖА2 | Групповая площадка открытого типа на 16 мест на отм. +10,0м (инв. проект) | 1 | | | 178,0 | | | |
| ЖА3 | Групповая площадка открытого типа на 16 мест на отм. +10,0м (инв. проект) | 1 | | | 153,0 | | | |
| ЖА4 | Групповая площадка открытого типа на 16 мест на отм. +10,0м (инв. проект) | 1 | | | 178,0 | | | |
| ЖА5 | Групповая площадка открытого типа на 16 мест на отм. +10,0м (инв. проект) | 1 | | | 153,0 | | | |
| ЖА6 | Групповая площадка открытого типа на 16 мест на отм. +10,0м (инв. проект) | 1 | | | 178,0 | | | |
| ЖА7 | Групповая площадка открытого типа на 16 мест на отм. +10,0м (инв. проект) | 1 | | | 178,0 | | | |
| ЖА8 | Групповая площадка открытого типа на 16 мест на отм. +10,0м (инв. проект) | 1 | | | 153,0 | | | |
| ЖА9 | Групповая площадка открытого типа на 16 мест на отм. +10,0м (инв. проект) | 1 | | | 178,0 | | | |
| ЖА10 | Групповая площадка открытого типа на 16 мест на отм. +10,0м (инв. проект) | 1 | | | 178,0 | | | |
| ЖА11 | Групповая площадка открытого типа на 16 мест на отм. +10,0м (инв. проект) | 1 | | | 153,0 | | | |
| ЖА12 | Спортивная площадка для ДЮ (инв. проект) | 1 | | | 178,0 | | | |
| ЖА13 | Теннисный корт (инв. проект) | 3 | | 21,0 | 63,0 | | | |
| Д9 | Площ. для сбора мусора (инв. проект) | 1 | | | 15,0 | | | |

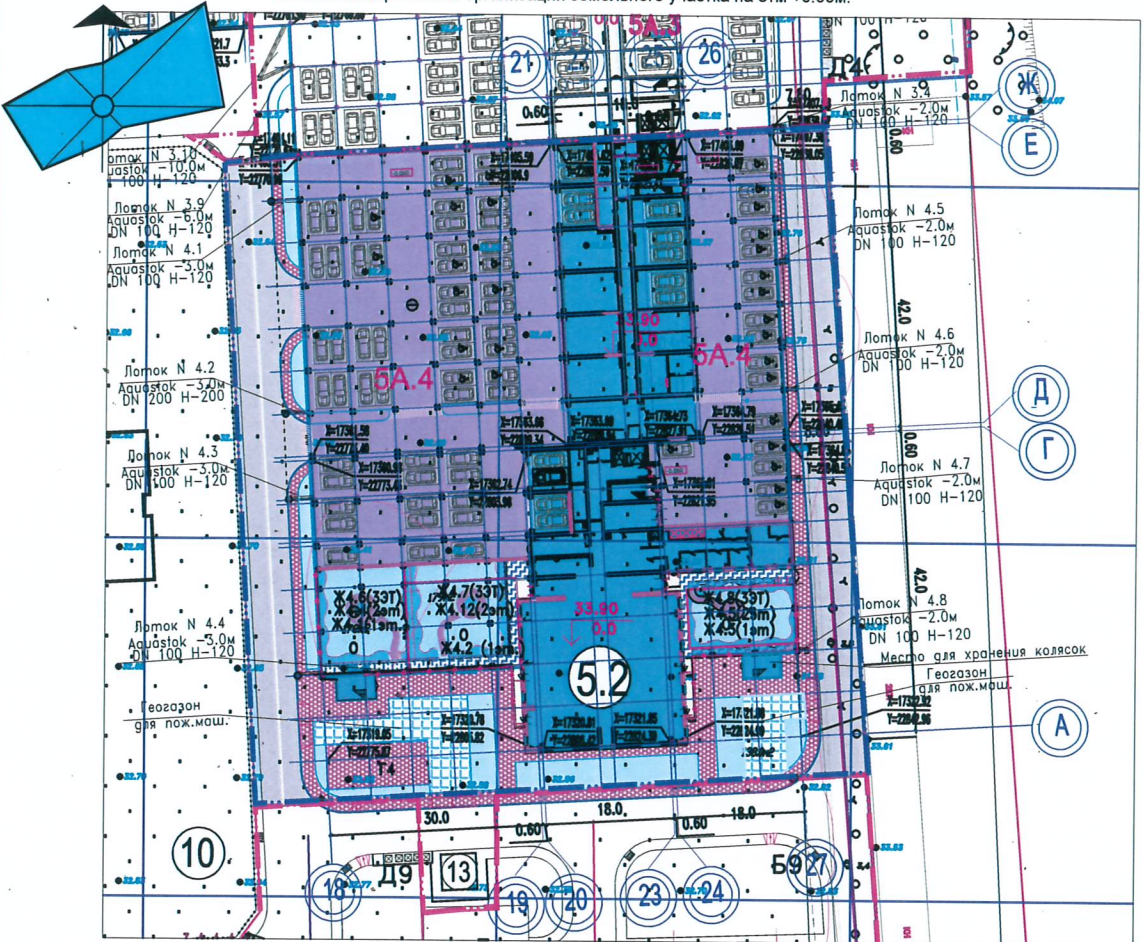
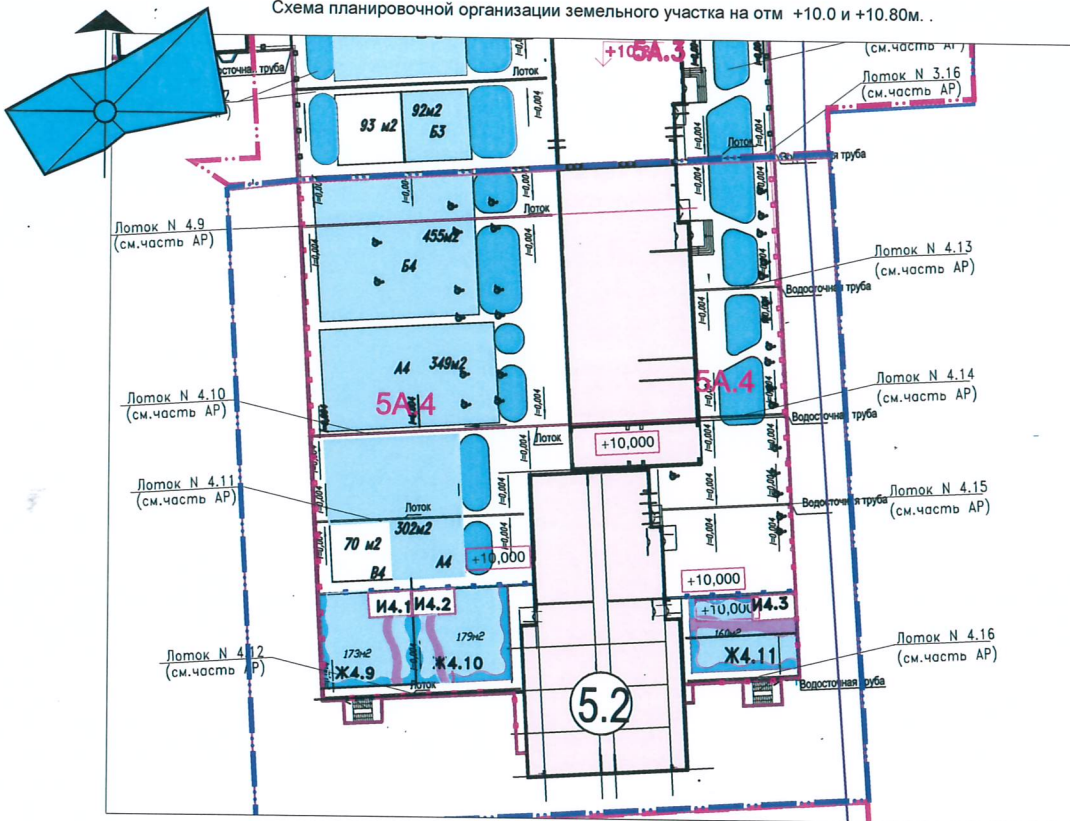
Основные технико-экономические показатели на отм.+0.00м

| № п/п | Наименование | Ед. измер. | Кол-во | Зпт. | Примечание |
|-------|---|------------|--------|------|------------|
| 1 | Площадь участка | га | 0,7775 | | |
| 2 | Площадь застройки | м² | 5266,2 | | |
| 3 | Плотность застройки | % | 68,0 | | |
| 4 | Площадь под автодорогами, площадками и тротуарами | м² | 1950,0 | | |
| 5 | Площадь озеленения | м² | 558,8 | | |

ВЕДОМОСТЬ ПОКРЫТИЙ

| Обозначение на плане | Наименование | Тип | Площадь покрытия, м² | Бордюры бортового камня | кол-во, м |
|---------------------------------|---|-----|----------------------|-------------------------|-----------|
| Дороги и площадки на отм.+0.00м | | | | | |
| | Проходы, отмостки | 1 | 1200,0 | БР-100.30.15 | 370,0 |
| | Тротуары и площадки из ц.б. плитки без бордюр. покрытия | 3 | 750,0 | БР-100.20.6 | 250,0 |

Условные обозначения

- Граница отведенного участка
- Граница участка 3 этапа строительства
- Граница участка 4 этапа строительства (площадь участка 7775,0 м²)
- Граница участка 9 литеры
- Пандусы для маломобильных групп населения

Объекты 4 этапа строительства на отм +0.00м

- Лестничная клетка многоуровневой парковки 5А.4
- 25-этажный жилой дом литер 5.2 со встроенно-пристроенными помещениями: ДО на 143мест на отм.+0.00м
- Многоуровневая парковка 5А.4 на отм +0.00м (объемы работ в границах литеры 5А.4 даны в АР)
- Групповые площадки с синтетическим покрытием на отм.+0.00м (объемы работ в границах литеры 5А.4 даны в АР)
- Пешеходные дорожки с покрытием из ц.б. плитки на отм. +0.00м (объемы работ в границах литеры 5А.4 даны в АР)
- Маршрут движения легкового транспорта
- Маршрут движения пожарной машины и спец.транспорта
- Автостоянки для МГН

Объекты 4 этапа строительства на отм +10.0м

- 25-этажный жилой дом литер 5.2 со встроенно-пристроенными помещениями: ДО на 57мест на отм +10.0м
- Многоуровневая парковка 5А.4 на отм +10.0м
- Детская и спортивная площадки на отм.+10.0м многоуровневой парковки (литер 5А.4)
- Отражение по краю стилобата 5А4 на отм.+10.0м (см. часть АР)
- Групповые площадки ДО на отм.+10.0м многоуровневой парковки (литер 5А.4)

Тип 1 КОНСТРУКЦИИ ПОКРЫТИЙ

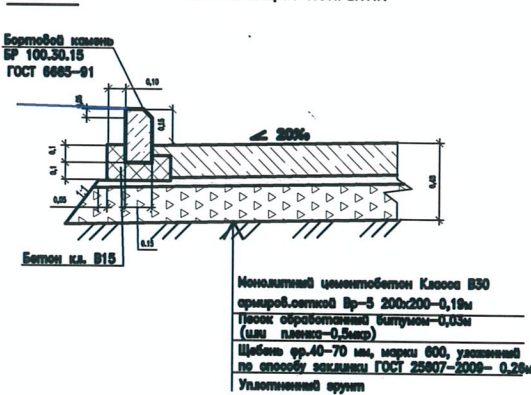

Тип 2

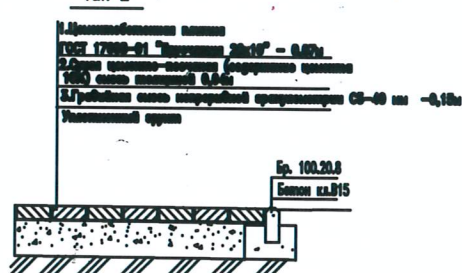

Компоновочная схема

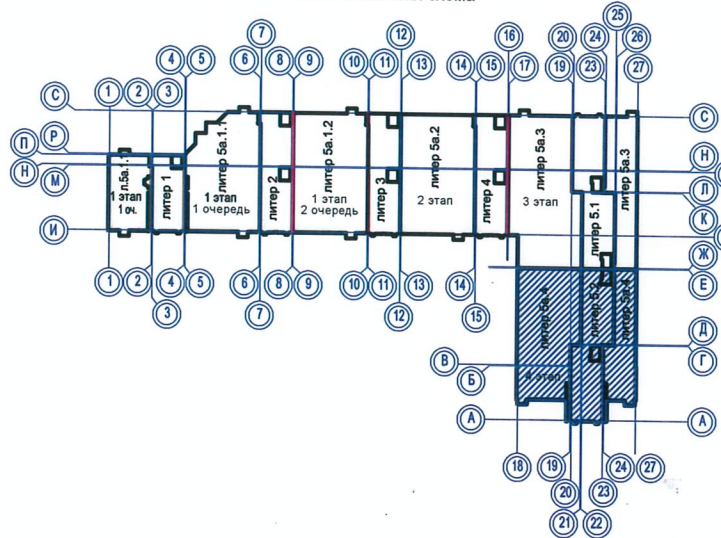

- Разбивка осей жилого дома произведена от звездической сети.
- В местах съезда МГН на проезжую часть высота бортового камня не должна превышать 0,015м в соответствии с п.4.1.8 СП 59.13330.2012.
- Места для хранения личного автотранспорта жителей в количестве 261маш/мест, восточные стоянки -24маш/места, а так же стоянки для МГН в количестве 29маш/место- предусмотрены в Литере 5А.4. Недостаточные 23маш/мест для жителей Литеры 5.2, в том числе 2маш/места для МГН, расположены в соседней парковке Литер 5А.3 (в которой имеется лишних 186маш/мест)
- Площадки для игр детей, для занятий физкультурой и для отдыха взрослого населения предусмотрены на эксплуатируемой кровле Литера 5А.4.
- Для встроенно-пристроенного ДО на 143 места предусмотрены групповые площадки:
 - на отметке +0,0м- три групповые площадки;
 - на отметке +4,2м- две групповые площадки и одна спортивная площадка;
 - на отметке +7,5м- три групповые площадки;
- Для встроенно-пристроенного ДО на 57 мест предусмотрены групповые площадки:
 - на отметке +10,8м- три групповые площадки;

| | | | | | |
|---|-------------|-------|-------|-----------------------|------|
| 06-14-4К- | | | | ПЗУ | |
| Многоэтажные жилые дома со встроенно-пристроенными помещениями общественного назначения и автостоянками в микрорайоне "Кубанский" по ул. Московской,42 в г.Краснодаре | | | | | |
| Изм. | Коп. | Лист | Ндок. | Подпись | Дата |
| | | | | | |
| 4 этап строительства. Многоэтажный жилой дом "Литер 5.2" со встроенно-пристроенными помещениями общественного назначения и автостоянками "Литер 5А.4" Краснодар | | | | Стadia | Лист |
| ГАП | Карачинцева | 07.18 | | П | 2 |
| Г.а.спец | Дичинцова | 07.18 | | | |
| Схема планировочной организации земельного участка | | | | ООО "Краснодарпроект" | |
| М1:500 | | | | | |